



KLIMATYZATOR ŚCIENNY ART COOL JEDNOSTKA WEWNĘTRZNA

Instrukcja obsługi

Model:
A09AW1
A12AW1

WAŻNE

- Przed instalacją i użytkowaniem klimatyzatora należy uważnie i dokładnie przeczytać niniejszą instrukcję obsługi.
- Po przeczytaniu instrukcji obsługi należy ją zachować do wykorzystania w przyszłości.

Dziękujemy za dokonanie zakupu klimatyzatora marki LG i gratulujemy trafnego wyboru.

Klimatyzatory marki LG są zaprojektowane według najnowszych technologii i reprezentują światowe standardy jakości i niezawodności – a jednocześnie są przyjazne dla człowieka i otaczającego go środowiska naturalnego.

Poniżej podajemy zakresy pracy klimatyzatora:

Tryb chłodzenia:

- minimalna temperatura zewnętrzna: +18°C
- maksymalna temperatura zewnętrzna: +40°C

Tryb grzania:

- minimalna temperatura zewnętrzna: -10°C
- maksymalna temperatura zewnętrzna: +15°C

Informujemy jednocześnie, że w celu zapewnienia właściwych warunków eksploatacji urządzenia i jego maksymalnej skuteczności, konieczne jest dokonywanie zgodnie z punktem 6 warunków gwarancji okresowych przeglądów eksploatacyjnych w ASS oraz stosowanie pakietu zimowego

Waga netto klimatyzatorów ściennych Art Cool (jednostki wewnętrzne)

A09AW1: 15 kg

A12AW1: 15 kg

SPIS TREŚCI

A. Ostrzeżenia dotyczące bezpieczeństwa	4
B. Bezpieczeństwo elektryczne	7
Tymczasowe zastosowanie adaptera	7
Tymczasowe zastosowanie przedłużacza	7
Symbole użyte w instrukcji	7
C. Informacje o wyrobie	8
Jednostka wewnętrzna.....	8
Jednostka zewnętrzna	8
D. Instrukcje użytkownika	9
Wkładanie baterii	9
Obsługa pilota zdalnego sterowania ..	9
Sposób użytkowania	9
Pilot zdalnego sterowania	10
Tryb pracy	11
Tryb osuszania	12
Tryb wentylacji	12
Tryb automatyczny (model tylko chłodzący)	12
Tryb automatyczny zamienny (model z pompą ciepła).....	12
Tryb szybkiego chłodzenia/ogrzewania	13
Funkcja samoczynnego czyszczenia	13
Funkcja oczyszczania plazmowego NEO PLASMA (opcja).....	13
Energoozczędny tryb chłodzenia (opcja)	14
Jasność wyświetlacza (opcja)	14
Praca wymuszona	14
Nastawianie aktualnego czasu.....	15
Ustawianie timera.....	15
Kasowanie ustawień timera.	15
Tryb Snu.....	15
Sterowanie kierunkiem nadmuchu powietrza w pionie/ poziomie (opcja)	16
Funkcja automatycznego włączenia	16
E. Konserwacja i obsługa	17
Jednostka wewnętrzna.....	17
Sposób wymiany obrazu i fotografii .	18
Jednostka zewnętrzna	19
Porady dotyczące użytkownika.....	19
Funkcja auto-diagnostyki	19
Rozwiązywanie problemów	20
Sytuacje, w jakich należy natychmiast wezwać serwis	20
Utylizacja starych urządzeń	21

DANE URZĄDZENIA

Tutaj należy zapisać numer modelu i numer seryjny:

Nr modelu _____

Nr seryjny _____

Znajdują się one na etykiecie umieszczonej z boku obudowy każdego urządzenia.

Nazwa sprzedawcy _____

Data zakupu _____

▪ Do tej strony należy przypiąć paragon kasowy. Stanowi on potwierdzenie daty zakupu na wypadek korzystania z gwarancji.

PRZECZYTAĆ INSTRUKCJĘ

Wewnątrz znajduje się dużo przydatnych wskazówek dotyczących tego, jak właściwie użytkować i dbać o klimatyzator. Niewielka ilość czynności zapobiegawczych z Państwa strony może przynieść dużą oszczędność czasu i pieniędzy w czasie użytkowania klimatyzatora.

W części dotyczącej rozwiązywania problemów znajduje się wiele odpowiedzi na często powstające wątpliwości. Jeżeli najpierw przeczytają Państwo rozdział **Porady dotyczące rozwiązywania problemów**, to może w ogóle nie będzie potrzeby wzywania serwisu.

OSTRZEŻENIA



- **W celu naprawy lub konserwacji niniejszego urządzenia należy skontaktować się z serwisem.**
- **W celu instalacji niniejszego urządzenia należy skontaktować się z osobą posiadającą odpowiednie kwalifikacje.**
- **Klimatyzator nie jest przeznaczony do użytkowania bez dozoru przez małe dzieci i osoby niesprawne.**
- **Należy pilnować, aby małe dzieci nie bawiły się klimatyzatorem.**
- **W przypadku konieczności wymiany przewodu zasilającego, wymiana taka powinna być przeprowadzona przez osoby wykwalifikowane przy użyciu wyłącznie oryginalnych części.**
- **Prace instalacyjne muszą być wykonane zgodnie z Państwowymi Przepisami Elektrycznymi wyłącznie przez upoważnionych pracowników.**





Ostrzeżenia dotyczące bezpieczeństwa

Aby zapobiec okaleczeniu użytkownika lub innych osób uszkodzeniu innych przedmiotów, należy postępować zgodnie z poniższymi wskazówkami.

- Nieprawidłowe postępowanie na skutek lekceważenia instrukcji może powodować okaleczenia lub uszkodzenia, których waga jest klasyfikowana poprzez oznaczenie następującymi znakami.

 OSTRZEŻENIE	: Oznaczenie to wskazuje na możliwość spowodowania śmierci lub poważnego okaleczenia.
 UWAGA	: Oznaczenie to wskazuje na możliwość spowodowania uszkodzenia lub zniszczenia jedynie przedmiotów.

◆ Znaczenie symboli zastosowanych w niniejszej instrukcji jest objaśnione poniżej.

	Tego nie wolno robić.
	To trzeba koniecznie wykonać.

OSTRZEŻENIE

Urządzenie zawsze należy podłączyć do obwodu ochronnego.

- Istnieje niebezpieczeństwo porażenia prądem elektrycznym.

W sprawie prac elektrycznych kontaktować się ze sprzedawcą, elektrykiem lub autoryzowanym punktem serwisowym. Nie demontować ani naprawiać wyrobu samodzielnie.

- Istnieje niebezpieczeństwo pożaru lub porażenia prądem elektrycznym.

Stosować tylko bezpiecznik o prawidłowej wartości znamionowej.

- Istnieje niebezpieczeństwo pożaru lub porażenia prądem elektrycznym.

Nie wolno instalować urządzenia na wadliwej podstawie. Należy się upewnić, że miejsce instalacji nie pogorszy się z upływem czasu.

- Może to być przyczyną uszkodzenia wyrobu.

Kondensator rozruchowy jednostki zewnętrznej dostarcza wysokiego napięcia do układu elektrycznego. Przed przystąpieniem do naprawy należy się upewnić, że jest on rozładowany.

- Naładowany kondensator może spowodować porażenie prądem elektrycznym.

Przewody połączeniowe jednostki wewnętrznej/ zewnętrznej muszą być dobrze zabezpieczone i popro-

Nie używać bezpiecznika uszkodzonego lub o nieprawidłowej wartości. Stosować tylko bezpiecznik o prawidłowej wartości znamionowej.

- Istnieje niebezpieczeństwo pożaru lub porażenia prądem elektrycznym.

Zawsze należy uziemić urządzenie zgodnie ze schematem elektrycznym. Nie podłączać przewodu uziemiającego do rur wodnych, gazowych, odgromników ani uziemienia telefonicznego.

- Istnieje niebezpieczeństwo pożaru lub porażenia prądem elektrycznym.

Nie modyfikować ani nie przedłużać przewodu zasilającego. Jeśli przewód zasilający jest zadrapany, z obdarta izolacją lub uszkodzony, należy go wymienić.

- Istnieje niebezpieczeństwo pożaru lub porażenia prądem elektrycznym.

Nigdy nie wolno instalować urządzenia na ruchomej podstawie ani w miejscu, z którego może spaść.

- Upadek jednostki zewnętrznej może to być przyczyną uszkodzenia wyrobu, zranienia, a nawet śmierci osób.

Podczas instalacji wyrobu należy korzystać z zestawu instalacyjnego dostarczonego wraz z wyrobem.

- W przeciwnym wypadku urządzenie może spaść i spowodować poważny wypadek.

Materiałów opakowaniowych, części, takich jak wkręty, gwoździe, baterie, polamane elementy, itp., po instalacji lub naprawie należy pozbywać

Nie używać rozgałęźników. Zawsze należy zainstalować oddzielny obwód i bezpiecznik.

- Istnieje niebezpieczeństwo pożaru lub porażenia prądem elektrycznym.

Pewnie zainstalować panel i pokrywą skrzynki sterującej.

- Istnieje niebezpieczeństwo pożaru lub porażenia prądem elektrycznym.

W sprawie instalacji lub demontażu zawsze kontaktować się z punktem sprzedaży lub punktem serwisowym.

- Istnieje niebezpieczeństwo pożaru, porażenia prądem elektrycznym, eksplozji lub zranienia.

Jeśli urządzenie zostało zalane, należy skontaktować się z punktem serwisowym.

- Istnieje niebezpieczeństwo pożaru lub porażenia prądem elektrycznym

Należy stosować jedynie takie części, które znajdują się na liście części serwisowych. Nigdy nie próbować modyfikować urządzenia.

- Użycie nieprawidłowych części może spowodować porażenie prądem elektrycznym, nadmierne wydzielanie ciepła lub pożar.

Upewnić się, że wtyczka przewodu sieciowego nie jest brudna, obłuzowana lub pęknięta, a na-

wadzone tak, aby nie były naciągnięte na złączach.

- Nieprawidłowe lub obluźnione połączenia mogą być przyczyną nagrzewania się i pożaru.

Upewnij się jaki czynnik chłodniczy należy zastosować. Należy przeczytać etykietę na urządzeniu.

- Zastosowanie prawidłowego czynnika chłodniczego zapewni normalną pracę urządzenia.

Nie wolno umieszczać grzejników ani innych urządzeń w pobliżu przewodu zasilającego.

- Istnieje niebezpieczeństwo pożaru lub porażenia prądem elektrycznym.

Nie użytkować urządzenia przez dłuższy czas w szczelnie zamkniętym pomieszczeniu.

- Niedobór tlenu może mieć niekorzystny wpływ na zdrowie.

Jeśli urządzenie pracuje w pomieszczeniu razem z kuchenką, grzejnikiem, itp., należy co jakiś czas przewietrzać pomieszczenie.

- Niedobór tlenu może mieć niekorzystny wpływ na zdrowie.

Należy zadbać o to, aby nikt nie stawał lub upadał na jednostkę zewnętrzną.

- Może to być przyczyną zranienia osób lub zniszczenia urządzenia.

Nie włączać i wyłączać urządzenia poprzez wkładanie i wyjmowanie wtyczki do gniazda zasilającego.

- Istnieje niebezpieczeństwo porażenia prądem elektrycznym lub pożaru.

się w sposób bezpieczny. Opakowaniowe torby plastikowe należy rozerwać i wyrzucić.

- Dzieci mogą się nimi bawić i ulec zranieniu.

Nie wolno stosować uszkodzonych przewodów zasilających, wtyczek lub obluźwionych gniazd.

- Istnieje niebezpieczeństwo pożaru lub porażenia prądem elektrycznym.

Nie pozwalać, aby woda dostawała się do części elektrycznych. Instalować urządzenie z dala od źródeł wody.

- Istnieje niebezpieczeństwo pożaru, uszkodzenia urządzenia lub porażenia prądem elektrycznym.

Podczas pracy nie otwierać kratki wlotowej urządzenia. (Nie dotykać filtra elektrostatycznego, jeśli urządzenie takowy posiada.)

- Istnieje niebezpieczeństwo zranienia, porażenia prądem elektrycznym lub uszkodzenia urządzenia.

Przed czyszczeniem lub konserwacją urządzenia odłączyć je od zasilania.

- Istnieje niebezpieczeństwo porażenia prądem elektrycznym

Należy się upewnić, że w czasie użytkowania nie ma możliwości wyciągnięcia ani uszkodzenia przewodu zasilającego.

- Istnieje niebezpieczeństwo pożaru lub porażenia prądem elektrycznym.

stępnie włożyć ją całkowicie do gniazda sieciowego.

- Brudna, obluźwana lub pęknięta wtyczka może być przyczyną porażenia prądem elektrycznym lub pożaru.

Nie wolno obsługiwać mokrymi rękoma lub w wilgotnym otoczeniu.

- Istnieje niebezpieczeństwo porażenia prądem elektrycznym.

W pobliżu urządzenia nie przechowywać ani nie używać gazów palnych.

- Istnieje niebezpieczeństwo pożaru.

Jeśli z urządzenia dobiegają dziwne odgłosy lub zapachy, natychmiast wyłączyć bezpiecznik lub odłączyć przewód zasilający.

- Istnieje niebezpieczeństwo pożaru lub porażenia prądem elektrycznym.

Gdy urządzenie nie będzie używane przez dłuższy czas, należy odłączyć wtyczkę zasilającą lub wyłączyć bezpiecznik.

- Istnieje niebezpieczeństwo zniszczenia lub uszkodzenia urządzenia albo jego niezamierzonej pracy.

Niczego nie wolno umieszczać na przewodzie zasilającym.

- Istnieje niebezpieczeństwo pożaru lub porażenia prądem elektrycznym.

W przypadku ulatniania się palnego gazu, przed włączeniem urządzenia zamknąć gaz i wywietrzyć otwierając okno.

- Nie używać telefonu, nie włączać ani wyłączać przełączników. Istnieje niebezpieczeństwo wybuchu lub pożaru.



UWAGA

Podnoszeniem i przenoszeniem urządzenia powinno się zajmować dwie lub więcej osób.

- Należy unikać skaleczenia.

Podczas instalacji urządzenia należy je utrzymywać w poziomie.

- W celu uniknięcia drgań i hałasu.

Nie należy instalować urządzenia w miejscu, gdzie będzie bezpośrednio wystawione na morski wiatr (mgła solna).

- Może to być przyczyną korozji robu.

Nie instalować w miejscu, gdzie hałas lub gorące powietrze z urządzenia zewnętrznego może przeszkadzać sąsiadom.

- Może to być przyczyną problemów z sąsiadami.

W celu zapewnienia poprawnego odprowadzania wody należy zainstalować wąż odpływowy.

- Nieprawidłowe podłączenie może być przyczyną wycieku wody.

Po instalacji lub naprawie zawsze należy sprawdzić, czy nie ma wycieku gazu (czynnika chłodniczego).

- Zbyt mała ilość czynnika chłodniczego może doprowadzić do uszkodzenia urządzenia.

<p>Nie wykorzystywać urządzenia do specjalnych zastosowań w celu przechowywania żywności, dzieł sztuki, itp. Jest to klimatyzator, a nie precyzyjny system chłodniczy.</p> <ul style="list-style-type: none"> Istnieje niebezpieczeństwo zniszczenia lub utraty tych przedmiotów. 	<p>Nie zatykać wlotu i wylotu powietrza.</p> <ul style="list-style-type: none"> Może to być przyczyną uszkodzenia urządzenia. 	<p>Do czyszczenia używać miękkiej ściereczki. Nie stosować agresywnych detergentów, rozpuszczalników, itp.</p> <ul style="list-style-type: none"> Istnieje niebezpieczeństwo pożaru, porażenia prądem elektrycznym lub zniszczenia plastikowych elementów urządzenia.
<p>Przy wymowyaniu filtra powietrza nie dotykać metalowych części urządzenia.</p> <ul style="list-style-type: none"> Istnieje niebezpieczeństwo skaleczenia. 	<p>Nie stawać ani niczego nie kłaść na urządzenie (jednostkę zewnętrzną).</p> <ul style="list-style-type: none"> Istnieje niebezpieczeństwo zranienia ludzi oraz uszkodzenia urządzenia. 	<p>Po czyszczeniu zawsze należy pewnie zamocować filtr. Należy go czyścić co dwa tygodnie lub częściej, jeśli to konieczne.</p> <ul style="list-style-type: none"> Zanieczyszczony filtr zmniejsza wydajność klimatyzatora.
<p>Podczas pracy urządzenia nie wkladać rąk ani innych przedmiotów do wlotu lub wylotu powietrza.</p> <ul style="list-style-type: none"> Znajdują się tam ostre ruchome elementy, które mogą skaleczyć. 	<p>Podczas rozpakowywania i instalacji urządzenia należy zachować ostrożność.</p> <ul style="list-style-type: none"> Ostre krawędzie mogą spowodować skaleczenia. 	<p>Jeśli podczas naprawy nastąpi wyciek czynnika chłodniczego, nie wolno dotykać ulatniającego się gazu.</p> <ul style="list-style-type: none"> Czynnik chłodniczy może spowodować odmrożenia.
<p>Podczas przenoszenia lub demontażu instalacji nie przechylać urządzenia.</p> <ul style="list-style-type: none"> Woda znajdująca się we wnętrzu może się wylać. 	<p>Nie wolno mieszać czynnika chłodniczego przeznaczonego dla tego systemu z powietrzem ani innym gazem.</p> <ul style="list-style-type: none"> Jeśli do czynnika chłodniczego dostanie się powietrze, nadmierne ciśnienie może spowodować uszkodzenie sprzętu lub zranienie. 	<p>W przypadku wycieku gazu podczas instalacji natychmiast należy wywietrzyć pomieszczenie.</p> <ul style="list-style-type: none"> W przeciwnym wypadku może to być szkodliwe dla zdrowia.
<p>Przy demontażu wyrobu postępowanie z olejem chłodniczym oraz innymi częściami powinno być zgodne z lokalnymi i państwowymi przepisami.</p>	<p>Wymienić wszystkie baterie pilota zdalnego sterowania na nowe tego samego typu. Nie mieszać baterii starych i nowych oraz różnych typów.</p> <ul style="list-style-type: none"> Istnieje niebezpieczeństwo pożaru lub eksplozji. 	<p>Nie ładować ani nie demontować baterii. Nie wrzucać baterii do ognia.</p> <ul style="list-style-type: none"> Mogą się one zapalić lub eksplodować.
<p>Jeśli płyn z baterii wyleje się na skórę lub ubranie należy splukać je obficie czystą wodą. Gdy baterie ciekną, nie używać pilota zdalnego sterowania.</p> <ul style="list-style-type: none"> Substancje chemiczne z baterii mogą spowodować poparzenie lub inne zagrożenie dla zdrowia. 	<p>W warunkach wysokiej wilgotności i przy otwartych drzwiach lub oknach nie pozostawiać przez dłuższy czas pracującego klimatyzatora.</p> <ul style="list-style-type: none"> Skraplająca się wilgoć może zmożyć lub uszkodzić meble. 	<p>Nie wystawiać skóry oraz nie pozostawiać dzieci ani roślin w przeciągu zimnego albo gorącego powietrza.</p> <ul style="list-style-type: none"> Może to być szkodliwe dla zdrowia.
<p>Nie pić wody, która wycieka z urządzenia.</p> <ul style="list-style-type: none"> Jest to niehigieniczne i może być przyczyną groźnych chorób. 	<p>Podczas czyszczenia lub konserwacji urządzenia należy używać mocny stołek lub drabinę.</p> <ul style="list-style-type: none"> Należy zachować ostrożność i unikać skaleczenia. 	

Bezpieczeństwo elektryczne

⚠ OSTRZEŻENIE

- Niniejsze urządzenie musi być prawidłowo podłączone do obwodu ochronnego. W celu zminimalizowania niebezpieczeństwa porażenia prądem elektrycznym, zawsze należy podłączać urządzenie do gniazda z obwodem ochronnym.
- Z wtyczki przewodu zasilającego nie wycinać ani nie usuwać kołka ochronnego.
- Podłączenie przewodu ochronnego adaptera do wkrętu pokrywy gniazda zasilającego nie zapewnia ochrony, jeśli wkręt pokrywy nie jest metalowy i nie jest izolowany, oraz gniazdo zasilające nie jest podłączone do obwodu ochronnego instalacji domowej.
- W razie jakichkolwiek wątpliwości co do prawidłowości podłączenia klimatyzatora do obwodu ochronnego, gniazdo zasilające i obwód elektryczny należy dać do sprawdzenia wykwalifikowanemu elektrykowi.

Tymczasowe zastosowanie adaptera

Ze względu na zagrożenie bezpieczeństwa stanowczo odradzamy stosowanie adaptera. Do tymczasowych połączeń można zastosować tylko adaptery znajdujące się na liście UL, dostępne w większości sklepów. W celu zapewnienia prawidłowej biegunowości, należy się upewnić, że duża szczelina w adapterze i duża szczelina w gnieździe znajdują się w jednej linii. Aby uniknąć uszkodzenia przewodu ochronnego przy odłączaniu przewodu zasilającego od adaptera, należy każdą z części uchwycić jedną ręką. Należy ograniczyć częstość odłączania przewodu sieciowego, ponieważ może to doprowadzić do ewentualnego uszkodzenia połączenia ochronnego.

⚠ OSTRZEŻENIE

- Nigdy nie wolno używać urządzenia z pekniętym adapterem.

Tymczasowe zastosowanie przedłużacza

Ze względu na zagrożenie bezpieczeństwa stanowczo odradzamy stosowanie przedłużaczy. W wyjątkowych sytuacjach można zastosować 3-przewodowy przewód przedłużacza, o wartościach znamionowych 15A, 125V posiadający certyfikat CSA i znajdujący się na liście UL.

⚠ OSTRZEŻENIE

Urządzenie to powinno zostać zainstalowane zgodnie z państwowymi przepisami dotyczącymi instalowania urządzeń elektrycznych. Niniejsza instrukcja służy jako pomoc przy opisie cech wyrobu.

Symbole użyte w instrukcji



Taki symbol ostrzega przed niebezpieczeństwem porażenia prądem elektrycznym.



Taki symbol ostrzega przed zagrożeniem, które może spowodować uszkodzenie klimatyzatora.

UWAGA

Taki symbol wskazuje na specjalne uwagi.

Informacje o wyrobie

Tutaj znajduje się krótki opis jednostek wewnętrznych i zewnętrznych. Proszę zapoznać się z informacjami dotyczącymi określonego typu jednostki wewnętrznej.

Jednostka wewnętrzna

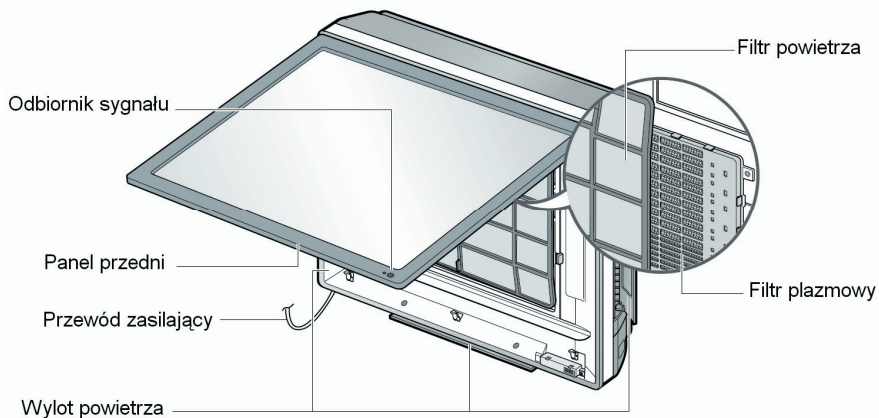

Jednostka zewnętrzna

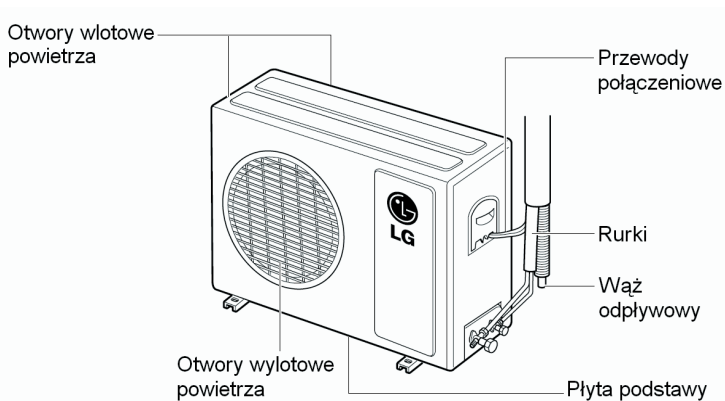

Instrukcje użytkownika

Wkładanie baterii

1. Zdjąć z pilota zdalnego sterowania pokrywę zasobnika na baterie przesuwając ją w kierunku wskazywanym przez strzałkę.
2. Włożyć nowe baterie. Należy się upewnić, że znaki (+) i (-) znajdują się we właściwych kierunkach.
3. Założyć pokrywę wsuwając ją z powrotem na miejsce.

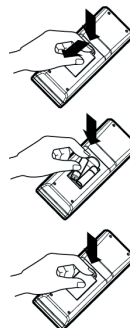

UWAGA

1. Zawsze używać/ wymieniać dwie baterie tego samego typu.
2. Jeśli system nie będzie używany przez dłuższy czas, wyjąć baterie w celu przedłużenia ich żywotności.
3. Jeśli wyświetlacz na pilocie zdalnego sterowania zaczyna zanikać, wymienić obie baterie.

Obsługa pilota zdalnego sterowania

1. Wybrać dogodnie miejsce, które jest łatwo dostępne.
2. Przy pomocy wkrętów zamocować uchwyt na ścianie.
3. Wsunąć pilot zdalnego sterowania w uchwyt.

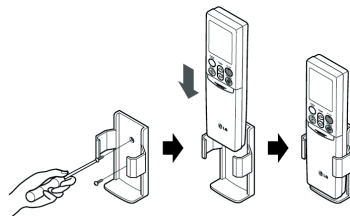

UWAGA

1. Pilota zdalnego sterowania nigdy nie wystawiać na bezpośrednie promienie słoneczne.
2. W celu prawidłowej komunikacji, nadajnik i odbiornik powinny być zawsze czyste.
3. W przypadku, gdy z pilota zdalnego sterowania są również uruchamiane inne urządzenia, należy zmienić ich pozycję lub skonsultować się z serwisantem.

Sposób użytkowania

1. Odbiornik sygnału znajduje się w urządzeniu.
2. W celu sterowania klimatyzatorem, należy wycelować pilot zdalnego sterowania w kierunku urządzenia. Pomiędzy nimi nie powinno być żadnych przeszkód.

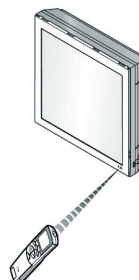

Pilot zdalnego sterowania

Poniżej przedstawiono elementy sterowania.

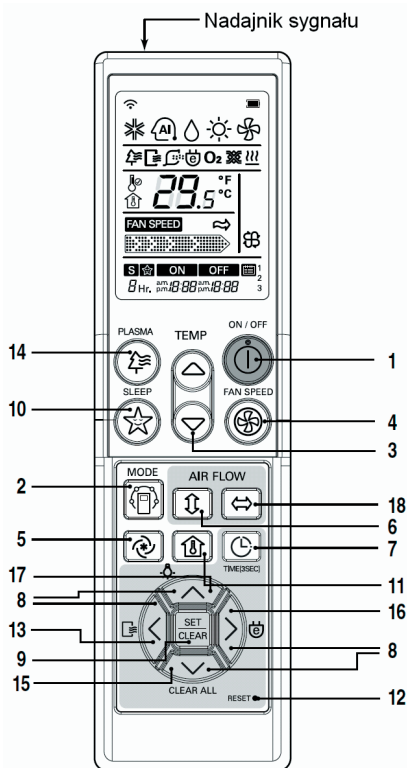

1. **PRZYCIISK WŁĄCZENIA/ WYŁĄCZENIA**
Służy do włączenia i wyłączenia urządzenia.
2. **PRZYCIISK WYBORU RODZAJU PRACY**
Używany do wyboru rodzaju pracy.
3. **PRZYCIISKI USTAWIANIA TEMPERATURY**
Służą do ustawiania temperatury pomieszczenia.
4. **PRZYCIISK WYBORU PRĘDKOŚCI WENTYLATORA**
Służy do wybrania prędkości wentylatora w 4 krokach: mała, średnia, duża, CHAOS.
5. **PRZYCIISK SZYBKIEGO CHŁODZENIA**
Wykorzystywany do rozpoczęcia lub zakończenia szybkiego schładzania. (Działa przy bardzo dużej prędkości wentylatora w trybie chłodzenia.)
6. **PRZYCIISK CHAOS SWING**
Stosowany do zatrzymania lub rozpoczęcia ruchu żaluzji i do ustawieniażądanego kierunku nadmuchu powietrza w pionie.
7. **PRZYCIISK USTAWIANIA TIMERU I CZASU**
Używane do ustawiania czasu rozpoczęcia i zakończenia pracy.
8. **PRZYCIISKI USTAWIANIA CZASU**
Używane do nastawiania czasu.
9. **PRZYCIISKI SET/ CLEAR TIMERU**
Używane do ustawianiażądanego czasu timera i do kasowania funkcji timera.
10. **PRZYCIISK AUTOMATYCZNEGO TRYBU SNU**
Wykorzystywany do włączenia trybu snu.
11. **PRZYCIISK SPRAWDZANIA TEMPERATURY POMIESZCZENIA**
Używany do sprawdzenia temperatury w pomieszczeniu.
12. **PRZYCIISK RESET**
Służy do zerowania ustawień czasu.
13. **PRZYCIISK AUTO CLEAN (OPCJA)**
Służy do włączenia funkcji samoczynnego czyszczenia.
14. **PRZYCIISK PLASMA**
Służy do włączenia i wyłączenia funkcji oczyszczania plazmowego.
15. **PRZYCIISK CLEAR ALL**
Służy do anulowania wszystkich ustawień timera.
16. **PRZYCIISK TRYBU CHŁODZENIA ENERGOOSZCZĘDNEGO (OPCJA)**
Służy do oszczędzania energii.
17. **PRZYCIISK JAŚNOŚCI LED (OPCJA)**
Służy do regulacji jasności wyświetlacza LED.
18. **PRZYCIISK STEROWANIA KIERUNKIEM NADMUCHU POWIETRZA (OPCJA)**
Służy do ustawieniażądanego kierunku nadmuchu powietrza w poziomie.

Tryby pracy

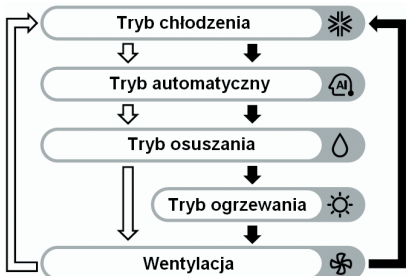

• Model chłodzący (↕), Model z pompą ciepła (↕)

Tryb pracy

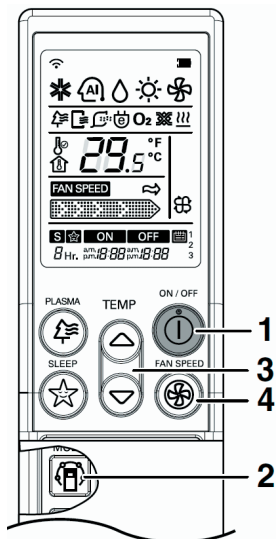

- 1** Nacisnąć przycisk włączenia/ wyłączenia w celu włączenia urządzenia. Rozlegnie się sygnał dźwiękowy.



- 2** Otworzyć pokrywę pilota zdalnego sterowania. Nacisnąć przycisk wyboru rodzaju pracy. Za każdym razem, gdy naciśnięty zostanie ten przycisk, tryb pracy przesuwa się w kierunku wskazywanym strzałką.

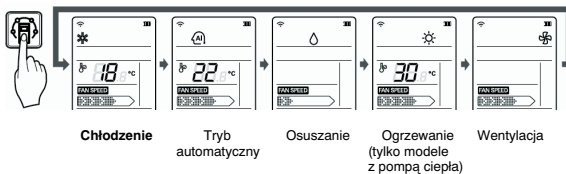

Praca automatyczna (model tylko chłodzący)
Praca automatyczna zamienna (model z pompą ciepła)

- 3** Naciskając przycisk ustawiania temperatury wybrać żądaną temperaturę dla trybu chłodzenia lub ogrzewania. W trybie chłodzenia temperatura może być ustawiana w zakresie od 18°C do 30°C, a w trybie ogrzewania w zakresie od 16°C do 30°C.

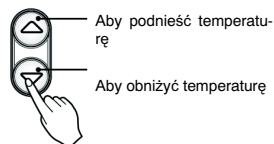

- 4** Przy pomocy pilota zdalnego sterowania ustawić prędkość wentylatora. Można ją wybrać w czterech krokach - mała, średnia, duża, CHAOS. Za każdym razem, gdy naciśnięty zostanie ten przycisk, tryb pracy wentylatora zostaje zmieniony.

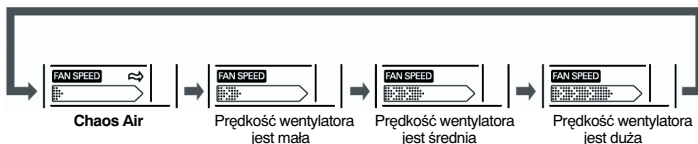

Naturalny wiatr sterowany logiką CHAOS

- Aby uzyskać efekt odświeżający, należy nacisnąć przycisk wyboru prędkości wentylatora i ustawić go w tryb pracy CHAOS. W trybie tym prędkość wentylatora jest sterowana automatycznie logiką CHAOS, co tworzy odczucie przyjemnego powiewu podobnego do naturalnego wiatru.

Tryb osuszania

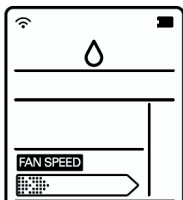

Podczas osuszania:

- Jeżeli przyciskiem wyboru rodzaju pracy wybierzemy tryb osuszania, to klimatyzator rozpocznie działać w trybie osuszania, ustawiając automatycznie temperaturę i wielkość przepływu powietrza w pomieszczeniu na najlepsze warunki dla osuszania (na podstawie bieżącej temperatury).
W takiej sytuacji temperatura nie jest jednak wyświetlana na pilocie zdalnego sterowania. Również nie można sterować temperaturą pomieszczenia.
- Podczas pracy w trybie osuszania, przepływ powietrza jest automatycznie ustawiany według algorytmu optymalizacji, zależnie od bieżącej temperatury pomieszczenia. Stwarza to zdrowe i przyjemne warunki - nawet w okresie dużej wilgotności powietrza.

Tryb wentylacji

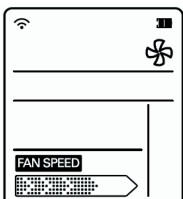

W tym trybie pracy w pomieszczeniu jest wymuszany obieg powietrza bez chłodzenia ani ogrzewania. Można go włączyć poprzez naciśnięcie przycisku wyboru rodzaju pracy. Po włączeniu trybu wentylacji, za pomocą przycisku wyboru prędkości wentylatora, można regulować prędkość przepływającego powietrza.

UWAGA

Funkcja Chaos Air optymalizuje zużycie energii i zapobiega przeschłodzeniu. Prędkość wentylatora zmienia się automatycznie z dużej na małą i odwrotnie, zależnie od temperatury otoczenia.

Tryb automatyczny (model tylko chłodzący)

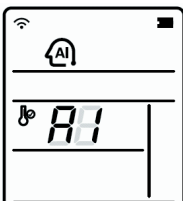

W tym trybie pracy nastawy temperatury i prędkość wentylatora są ustawiane automatycznie na podstawie pomiaru temperatury przez układy elektroniczne. Jeśli chcemy aby było zimniej lub cieplej, należy nacisnąć odpowiedni przycisk w celu zwiększenia chłodzenia lub ogrzewania.

UWAGA: W tym trybie pracy nie można ustawiać bezpośrednio temperatury i prędkości wentylatora. Można natomiast skorzystać z ustawienia Chaos. Jeśli system nie pracuje tak, jakbyśmy sobie życzyli, należy przełączyć go ręcznie do innego trybu pracy.

Tryb automatyczny zamienny (model z pompą ciepła)

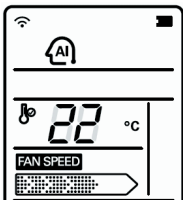

Praca automatyczna jest to w zasadzie funkcja ogrzewania lub chłodzenia klimatyzatora. Jednakże w tym trybie sterownik automatycznie zmienia tryb pracy w celu utrzymania temperatury z zakresie $\pm 2^{\circ}\text{C}$ w stosunku do temperatury nastawionej.

Tryb szybkiego chłodzenia/ ogrzewania

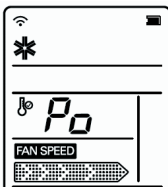

Funkcja szybkiego chłodzenia może być używana do szybkiego schłodzenia pomieszczenia w upalne dni. W trybie tym klimatyzator będzie pracował przez 30 minut przy bardzo dużej prędkości wentylatora w trybie chłodzenia i ustawieniu temperatury na 18°C.

Podobnie funkcja szybkiego ogrzewania (dostępna tylko w niektórych modelach) w krótkim czasie ogrzewa pomieszczenie pracując przez 60 minut przy bardzo dużej prędkości wentylatora w trybie ogrzewania i ustawieniu temperatury na 30°C.

W celu wybrania tego trybu nacisnąć przycisk szybkiego chłodzenia. Aby z trybu szybkiego chłodzenia powrócić do normalnego trybu chłodzenia, wystarczy nacisnąć przycisk wyboru prędkości wentylatora, ustawiania temperatury pomieszczenia lub ponownie przycisk szybkiego chłodzenia.



UWAGA

- Funkcja szybkiego chłodzenia nie może być uruchomiona w trybie ogrzewania lub automatycznym zmiennym.
- W przypadku modeli Inverter, Art Cool i Art Cool Wide (nie Deluxe), funkcji szybkiego ogrzewania można użyć naciskając przycisk szybkiego schładzania w trybie ogrzewania.
- Modele Art Cool i Art Cool Wide podczas pracy w trybie szybkiego chłodzenia/ ogrzewania zamykają boczne wyloty w celu zwiększenia wydajności chłodzenia lub ogrzewania.

Funkcja samoczynnego czyszczenia

- Funkcja samoczynnego oczyszczania usuwa wilgoć, która powstaje w jednostce wewnętrznej podczas chłodzenia lub osuszania.



- W celu aktywacji tej funkcji nacisnąć przycisk AUTO CLEAN.
- Teraz zawsze, gdy urządzenie zostaje wyłączone, wentylator wewnętrzny pracuje w dalszym ciągu przez ok. 30 minut bez włączenia chłodzenia ani osuszania. Również zamknięte pozostają żaluzje.
- Wyszusza to wszelkie pozostałości wilgoci i czuści wewnątrz jednostki wewnętrznej.
- Jeśli w czasie pracy urządzenia, przycisk AUTO CLEAN zostanie naciśnięty ponownie, funkcja samoczynnego oczyszczania jest anulowana.

UWAGA

- W czasie pracy w trybie samoczynnego oczyszczania dostępne są jedynie przyciski ON/OFF, PLASMA i AUTO CLEAN.

Funkcja oczyszczania plazmowego NEO PLASMA (opcja)

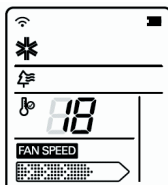

Filtr plazmowy jest to technologia opracowana przez LG w celu eliminacji mikroskopijnych zanieczyszczeń znajdujących się w pobieranym powietrzu poprzez wytwarzanie plazmy wysoko naładowanych elektronów. Plazma ta zabija i niszczy całkowicie zanieczyszczenia dostarczając czystego i higienicznego powietrza.

W celu wybrania funkcji plazmowego oczyszczania powietrza nacisnąć przycisk PLASMA na pilocie zdalnego sterowania. Ponowne naciśnięcie tego przycisku anuluje tę funkcję



UWAGA

Funkcja plazmowego oczyszczania powietrza jest dostępna podczas każdego trybu pracy i przy dowolnej prędkości wentylatora.

Energooszczędny tryb chłodzenia (opcja)

Energooszczędny tryb chłodzenia służy do oszczędzania energii w trybie chłodzenia i osuszania. Tryb ten poprawia wydajność poprzez dobór czasu pracy zależnie od zmian czasu i temperatury oraz automatycznie reguluje żądaną temperaturę.

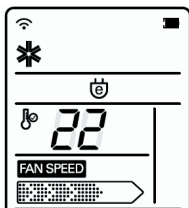

1. Nacisnąć przycisk ON/OFF w celu włączenia urządzenia.
2. Otworzyć pokrywę pilota. Wybrać tryb chłodzenia lub osuszania.
3. Nacisnąć przycisk trybu chłodzenia energooszczędnego.
4. W celu skasowania energooszczędnego trybu chłodzenia nacisnąć ponownie przycisk trybu chłodzenia energooszczędnego. Urządzenie powróci do pracy w poprzednim trybie (chłodzenie lub osuszanie).



Jasność wyświetlacza (opcja)

Przy użyciu pilota zdalnego sterowania można regulować jasność wyświetlacza. Otworzyć pokrywę pilota i nacisnąć przycisk jasności wyświetlacza LCD. Wyświetlacz będzie ciemny. Ponowne naciśnięcie tego przycisku rozjaśni wyświetlacz.



Praca wymuszona

Jest to tryb pracy podejmowany w przypadku, gdy nie można użyć pilota zdalnego sterowania. U uruchamia się go naciskając przelącznika zasilania.

Jeżeli chcemy przerwać działanie, należy ponownie nacisnąć ten przycisk.

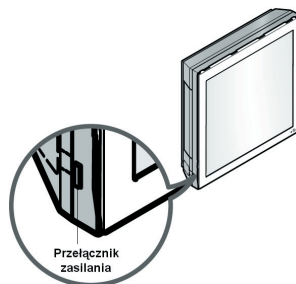

	Model chłodzący	Model z pompą ciepłą		
		Temp. pomieszcz. $\geq 24^{\circ}\text{C}$	$21^{\circ}\text{C} \leq$ Temp. pomieszcz. $< 24^{\circ}\text{C}$	Temp. pomieszcz. $< 21^{\circ}\text{C}$
Tryb pracy	chłodzenie	chłodzenie	osuszanie	ogrzewanie
Prędkość went. wewn.	duża	duża	duża	duża
Temp. nastawiona	22°C	22°C	23°C	24°C

Funkcja sprawdzenia

Po uruchomieniu funkcji sprawdzenia, niezależnie od temperatury w pomieszczeniu, urządzenie pracuje w trybie chłodzenia przy dużej prędkości wentylatora, a po 18 minutach się resetuje.

W przypadku otrzymania sygnału z pilota zdalnego sterowania podczas pracy w trybie sprawdzenia, urządzenie pracuje zgodnie z ustawieniami przesłanymi z pilota.

Jeśli chcemy skorzystać z tej funkcji, należy nacisnąć i przytrzymać na ok. 3-5 sekund przycisk włączenia zasilania. Rozlegnie się 1 sygnał dźwiękowy.

Jeśli chcemy przerwać tryb sprawdzenia, należy ponownie nacisnąć ten przycisk.

Nastawianie aktualnego czasu

1. Nacisnąć na 3 sekundy przycisk ustawiania timera. 
2. Naciskać przyciski ustawiania czasu dopóki nie ukaże się żądana godzina. 
3. Nacisnąć przycisk SET/CLEAR. 

UWAGA

Zwrócić uwagę na wskaźnik A.M. (przed południem) i P.M. (po południu).

Ustawianie timera

1. Nacisnąć przycisk ustawiania timera w celu wybrania timera włączenia lub wyłączenia. 
2. Naciskać przyciski ustawiania czasu dopóki nie ukaże się żądana godzina. 
3. Nacisnąć przycisk SET/CLEAR. 

UWAGA Można wybrać jeden z poniższych dwóch trybów pracy.





timer włączenia



timer wyłączenia

Kasowanie ustawień timera.

- Jeśli chcemy skasować wszystkie ustawienia timera, należy nacisnąć przycisk CLEAR ALL. 
- Jeśli chcemy skasować ustawienia pojedynczego timera, należy nacisnąć przycisk ustawienia timera w celu wybrania timera włączenia lub wyłączenia. Następnie celując pilotem zdalnego sterowania w odbiornik sygnału, nacisnąć przycisk SET/CLEAR. (Wskaźniki timera na klimatyzatorze i wyświetlaczu znikną.) 

Tryb Snu

Nacisnąć przycisk automatycznego trybu snu i ustawić czas automatycznego wyłączenia urządzenia.

Zegar wyłączenia można zaprogramować w krokach co 1 godzinę naciskając przycisk trybu snu od 1 do 7 razy.

Tryb snu jest dostępny od 1 do 7 razy.

UWAGA

- Aby zapewnić spokojny wypoczynek, klimatyzator w trybie Snu pracuje z małą prędkością wentylatora przy chłodzeniu i średnią prędkością wentylatora przy ogrzewaniu.
- Aby zapewnić spokojny wypoczynek, klimatyzator Art Cool i Art Cool Wide (nie Deluxe) częściowo zamyka dolny wylot powietrza.

W trybie chłodzenia lub osuszania:

Aby zapewnić wygodny sen, ustawiona temperatura będzie dwukrotnie po 30 minutach automatycznie podniesiona o 1°C (w ciągu godziny o 2°C). Taka temperatura będzie utrzymywana przez cały czas trwania trybu snu.

Sterowanie kierunkiem nadmuchu powietrza w pionie / poziomie (opcja)

Kierunek nadmuchu powietrza w pionie (do góry/ do dołu) może być regulowany przy użyciu pilota zdalnego sterowania.

1. Nacisnąć przycisk ON/ OFF, aby włączyć urządzenie.

2. Nacisnąć przycisk Chaos Swing.



3. Żaluzje zaczną się poruszać samoczynnie w górę i w dół.

4. W celu zatrzymania żaluzji pod wybranym kątem ponownie nacisnąć przycisk

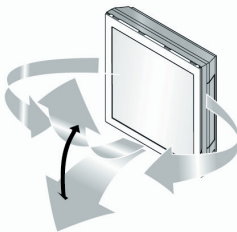

Kierunek nadmuchu powietrza w poziomie (w prawo/ w lewo) może być regulowany przy użyciu pilota zdalnego sterowania.

1. Nacisnąć przycisk ON/ OFF, aby włączyć urządzenie.

2. Nacisnąć przycisk sterowania kierunkiem nadmuchu powietrza.



3. Żaluzje zaczną się poruszać samoczynnie w prawo i w lewo.

4. W celu zatrzymania żaluzji pod wybranym kątem ponownie nacisnąć przycisk



UWAGA

- Po naciśnięciu przycisku CHAOS Swing, kierunek nadmuchu powietrza w pionie jest automatycznie sterowany przy wykorzystaniu algorytmu CHAOS. W trybie tym powietrze jest rozprowadzane równomiernie po pomieszczeniu, co tworzy odczucie naturalnego wiatru.
- Ręczne ustawianie żaluzji kierunkowych pionowego nadmuchu powietrza może spowodować uszkodzenie mechanizmu. Gdy klimatyzator zostanie wyłączony, żaluzje kierunkowe pionowego nadmuchu powietrza zamkną otwór wylotowy urządzenia.
- W trybie snu funkcja CHAOS Swing może nie działać prawidłowo.

⚠ UWAGA

Funkcja sterowania kierunkiem nadmuchu powietrza jest opcjonalna - w niektórych modelach funkcja ta nie działa.

Funkcja automatycznego włączenia

Funkcja ta jest przydatna w przypadku awarii zasilania.

Gdy po zaniku zasilania zostanie ono włączone, urządzenie automatycznie powraca do poprzednich warunków pracy i klimatyzator pracuje z takimi samymi ustawieniami.

UWAGA

Funkcja automatycznego włączenia została ustawiona fabrycznie. Jednakże użytkownik może ją anulować poprzez naciśnięcie na 6 sekund przycisku włączenia zasilania. Dwukrotnie rozlegnie się sygnał dźwiękowy, a lampka wskaźnika (2) mignie 4 razy. W celu uaktywnienia funkcji nacisnąć ponownie ten przycisk na 6 sekund. Dwukrotnie rozlegnie się sygnał dźwiękowy, a lampka wskaźnika (1) mignie 4 razy.



Konserwacja i obsługa

⚠ OSTRZEŻENIE

Przed rozpoczęciem jakichkolwiek czynności konserwacyjnych należy odłączyć zasilanie od systemu, wyłączyć bezpiecznik obwodu i odłączyć przewód zasilający.

Jednostka wewnętrzna

Urządzenie czyścić za pomocą miękkiej, suchej ściereczki. Nie stosować wybielaczy ani środków ściernych.

⚠ OSTRZEŻENIE

Nigdy nie wolno używać:

- Wody cieplejszej niż 40°C. Może spowodować deformację i/ lub zmianę koloru.
- Substancji lotnych. Można uszkodzić powierzchnię klimatyzatora.



Filtry powietrza

Filtry powietrza znajdujące się za przednim panelem/ kratką powinny być sprawdzane i czyszczone raz na dwa tygodnie lub częściej, gdy jest to konieczne. W celu wyjęcia filtra należy postępować zgodnie ze schematem przedstawionym dla każdego rodzaju modelu. Filtr powietrza wyczyścić przy pomocy odkurzacza lub w ciepłej wodzie z mydłem. Jeżeli filtr jest znacznie zabrudzony, należy go umyć roztworem detergentu w letniej wodzie. Po myciu w wodzie, dobrze wysuszyć w cieniu. Zainstalować ponownie na swoje miejsce.

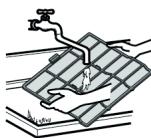

Filtry plazmowe

Filtry czyszczenia plazmowego znajdujące się za filtrami powietrza powinny być sprawdzane i czyszczone raz na 3 miesiące lub częściej, gdy jest to konieczne. W celu wyjęcia filtra należy postępować zgodnie ze schematem przedstawionym dla każdego rodzaju modelu. Filtry czyścić przy pomocy odkurzacza. Jeśli filtr jest mocno zabrudzony, wyprać go w wodzie i dobrze wysuszyć w cieniu. Zainstalować go z powrotem na swoje miejsce.



Filtry odwaniające

Wyjąć filtry odwaniające znajdujące się za filtrami powietrza i pozostawić je w bezpośrednich promieniach słońca na 2 godziny. Zainstalować je z powrotem na swoje miejsce.

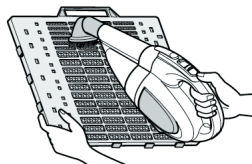

Wymywanie filtrów

1. Typu Art Cool:

Pociągnąć za górną część panelu przedniego i podnieść go. Przytrzymując panel przedni wyjąć filtr. Trzymając naciśnięty przycisk PUSH pociągnąć za uchwyt i wyjąć filtr plazmowy. Po czyszczeniu wysuszyć go dokładnie w cieniu. Następnie założyć filtr plazmowy oraz filtr powietrza. Założyć hak panelu przedniego na zaczep i zamknąć panel przedni.

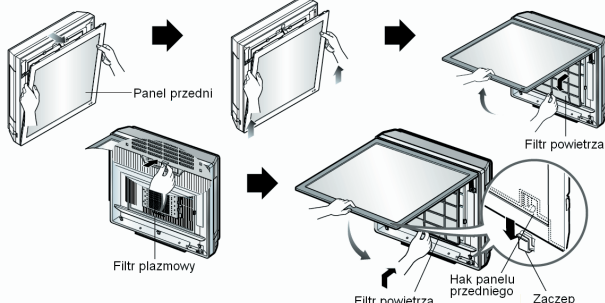

⚠ UWAGA

Nie dotykać filtru NEO PLASMA w przeciągu 10 sekund od otwarcia kratki wlotowej z uwagi na możliwość porażenia wyładowaniem elektrycznym.

Sposób wymiany obrazu i fotografii

1. Wyłączyć zasilanie, a następnie otworzyć od góry przedni panel.
2. Z obu stron dolnej części panelu przedniego wyciągnąć łączniki, jak pokazano na rysunku poniżej.
3. Nacisnąć i zamknąć górną część panelu przedniego. Następnie pociągnąć za dolną część panelu przedniego, aż się zwolni.

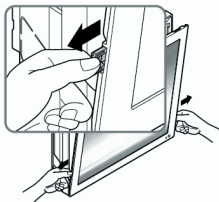
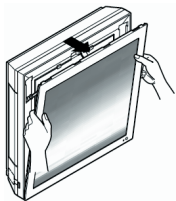

4. Wyjąć obraz.

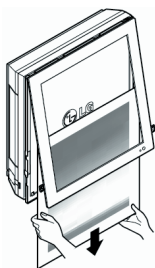

5. Obraz obrócić dołem do góry, odwrócić ramkę i zdjąć taśmę ochronną przymocowaną do niej.
6. Obrazek/ fotografię umieścić pomiędzy podkładką, a ramką. (Zalecany wymiar obrazu/ fotografii: 450 x 450 mm)

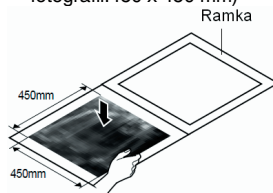
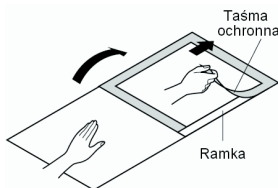

7. Nałożyć ramkę i docisnąć rękoma, aż będzie się mocno trzymała.
8. Włożyć obraz jak pokazano na rysunku poniżej i lekko dociskając panel przedni, zamknąć go.
9. Wsunąć oba łączniki w dolną część panelu przedniego i zamocować je. Następnie włączyć urządzenie.

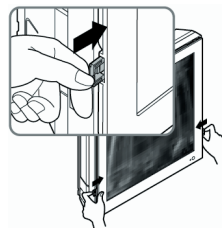
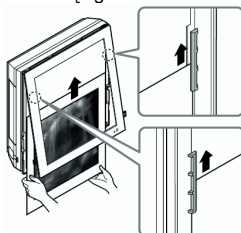
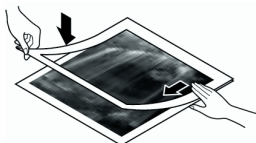

- Jeżeli nie stosujemy ramki, zalecany wymiar obrazu/ fotografii: 522 x 522 mm

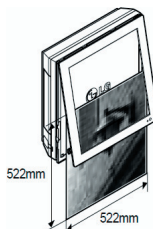

Jednostka zewnętrzna

Stan węzownicy wymiennika ciepła i otwory wentylacyjne urządzenia zewnętrznego należy sprawdzać regularnie. Jeśli są pokryte brudem lub sadzą, węzownicę wymiennika ciepła i otwory wentylacyjne można profesjonalnie oczyścić za pomocą pary.

UWAGA

Brudna lub zatkana węzownica lub otwory wentylacyjne zmniejszają wydajność pracy systemu klimatyzacji i powodują zwiększenie kosztów użytkowania.

Porady dotyczące użytkowania

Nie przechładzać pomieszczeń.

Nie jest to dobre dla zdrowia i powoduje straty energii elektrycznej.

Należy mieć zasłonięte firanki lub zasłony.

W czasie pracy klimatyzatora nie pozwalać, aby pomieszczenie było bezpośrednio oświetlane promieniami słonecznymi.

Utrzymywać jednolitą temperaturę pomieszczenia.

Należy wyregulować pionowy i poziomy kierunek nadmuchu powietrza, aby zapewnić jednolitą temperaturę w pomieszczeniu.

Należy się upewnić, że okna i drzwi są szczelnie zamknięte.

Aby utrzymać zimne powietrze w pomieszczeniu, należy unikać, gdy tylko jest to możliwe, otwierania okien i drzwi.

Filtr powietrza należy czyścić regularnie.

Zatykanie się filtra powietrza zmniejsza przepływ powietrza, co powoduje zmniejszenie efektu chłodzenia i osuszania. Czyścić przynajmniej raz na dwa tygodnie.

Od czasu do czasu należy wietrzyć pomieszczenie.

Ponieważ okna są na stałe zamknięte, dobrze jest je czasem otworzyć i przewietrzyć pomieszczenie.

W celu efektywnego i wydajnego chłodzenia korzystać z dużej prędkości wentylatora.

Urządzenie osiąga znamionową wydajność przy pracy z dużą prędkością wentylatora.

Funkcja auto-diagnostyki

Niniejsze urządzenie posiada wbudowaną funkcję auto-diagnostyki. W przypadku uszkodzenia termistora, będzie migać dioda LED. W takiej sytuacji należy się skontaktować z serwisem/ sprzedawcą.

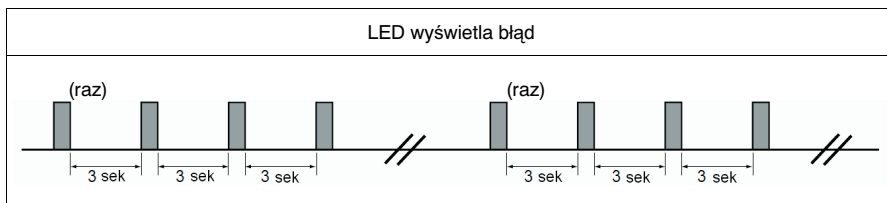

Rozwiązywanie problemów

Klimatyzator może pracować nienormalnie, gdy:

Problem	Możliwa przyczyna	Co zrobić
Klimatyzator nie uruchamia się	■ Klimatyzator nie jest podłączony.	• Upewnić się, że wtyczka klimatyzatora jest całkowicie włożona w gniazdo zasilające.
	■ Bezpiecznik uległ przepaleniu lub się wyłączył.	• Sprawdzić bezpiecznik obwodu. Wymienić lub załączyć bezpiecznik.
	■ Awaria zasilania.	• W przypadku wystąpienia awarii zasilania, należy ustawić klimatyzator w pozycji wyłączonej. Po przywróceniu zasilania, przed ponownym włączeniem klimatyzatora odczekać 3 minuty, aby zapobiec przeciążeniu sprężarki.
	■ Za wysokie napięcie	• Jeśli napięcie zasilania jest nienormalnie za wysokie lub za niskie, wyłączy się bezpiecznik.
Klimatyzator nie chłodzi tak, jak powinien	■ Ograniczony jest przepływ powietrza.	• Upewnić się, że z przodu klimatyzatora nie ma żadnych zasłon, przesłon, mebli blokujących przepływ powietrza.
	■ Filtr powietrza jest zabrudzony.	• Filtr należy czyścić przynajmniej raz na 2 tygodnie. Patrz rozdział Konserwacja i obsługa.
	■ W pomieszczeniu mogło być gorąco.	• Przy pierwszym włączeniu klimatyzatora należy odczekać, aż pomieszczenie się ochłodzi.
	■ Ucieka zimne powietrze.	• Sprawdzić, czy zimne powietrze nie ucieka poprzez otwory wentylacyjne.
	■ Nieprawidłowe ustawienie temperatury.	• Sprawdzić poprawność ustawienia temperatury.
	■ W pomieszczeniu znajduje się źródło ciepła.	• Sprawdzić i usunąć bądź wyłączyć je podczas użytkowania klimatyzatora.

Sytuacje, w jakich należy natychmiast wezwać serwis

1. Zauważy się coś nienormalnego jak zapach spalenizny, głośny dźwięk, itp. Należy wyłączyć urządzenie oraz bezpiecznik obwodu. W takim przypadku nigdy nie należy samemu próbować naprawy, czy uruchamiać ponownie.
2. Główny przewód zasilający jest zbyt gorący lub uszkodzony.
3. Funkcja auto-diagnostyki wyświetla błąd.
4. Nawet przy małej wilgotności z jednostki wewnętrznej wycieka woda.
5. Jakikolwiek przełącznik, bezpiecznik nie działa prawidłowo.

Aby uniknąć pogorszenia się wydajności urządzenia, użytkownik musi przeprowadzać rutynowe sprawdzanie i czyszczenie. W specjalnych sytuacjach prace takie muszą być wykonane wyłącznie przez pracowników serwisu.

Utylizacja starych urządzeń

To urządzenie jest oznaczone zgodnie z Dyrektywą Europejską 2002/96/WE oraz polską Ustawą o zużyтым sprzęcie elektrycznym i elektronicznym symbolem przekreślonego kontenera na odpady.



Takie oznakowanie informuje, że sprzęt ten, po okresie jego użytkowania nie może być umieszczany łącznie z innymi odpadami pochodzącymi z gospodarstwa domowego. Użytkownik jest zobowiązany do oddania go prowadzącym zbieranie zużytego sprzętu elektrycznego i elektronicznego. Prowadzący zbieranie, w tym lokalne punkty zbiórki, sklepy oraz gminne jednostki, tworzą odpowiedni system umożliwiający oddanie tego sprzętu.

Właściwe postępowanie ze zużyтым sprzętem elektrycznym i elektronicznym przyczynia się do uniknięcia szkodliwych dla zdrowia ludzi i środowiska naturalnego konsekwencji, wynikających z obecności składników niebezpiecznych oraz niewłaściwego składowania i przetwarzania takiego sprzętu.

Aby uzyskać więcej informacji o sposobach utylizacji starych urządzeń, należy skontaktować się z władzami lokalnymi, przedsiębiorstwem zajmującym się utylizacją odpadów lub sklepem, w którym produkt został kupiony.

Importer:

LG Electronics Polska Sp. z o.o.
Al. Jerozolimskie 162 A
02-342 Warszawa

Szanowni Państwo !

Dziękujemy za dokonanie zakupu produktu marki LG i gratulujemy trafnego wyboru. Urządzenia marki LG, zaprojektowane i wyprodukowane według najnowszych technologii, reprezentują światowe standardy jakości i niezawodności – a jednocześnie są przyjazne dla użytkownika i jego środowiska naturalnego.

Przed rozpoczęciem korzystania ze sprzętu prosimy o dokładne zapoznanie się z procedurami instalacji oraz warunkami eksploatacji, szczególnie opisanymi w Instrukcji Obsługi.

W przypadku jakichkolwiek problemów prosimy o zwrócenie się do Autoryzowanej Stacji Serwisowej LG Electronics (ASS). Nasza wyspecjalizowana sieć serwisowa służy Państwu wszelką pomocą w zakresie realizacji uprawnień gwarancyjnych oraz porad technicznych i eksploatacyjnych.

Warunki gwarancji:

1. Gwarancja LG Electronics Polska Sp. z o.o. dotyczy klimatyzatorów marki LG zakupionych w Polsce i jest ważna wyłącznie na terytorium Rzeczypospolitej Polskiej.
2. LG Electronics Polska Sp. z o.o. gwarantuje sprawne działanie sprzętu, na który wydana jest niniejsza Karta Gwarancyjna, pod warunkiem korzystania ze sprzętu zgodnie z przeznaczeniem i warunkami techniczno-eksploatacyjnymi opisanymi w Instrukcji Obsługi.
3. Karta gwarancyjna jest ważna, jeżeli sporządzona jest na oryginalnym formularzu i zawiera następujące dane: nazwę sprzętu, model, numer fabryczny, datę instalacji, pieczęć i podpis instalatora oraz podpis klienta. Dokonywanie jakichkolwiek skreśleń lub poprawek w karcie gwarancyjnej pociąga za sobą jej unieważnienie.
4. LG Electronics Polska Sp. z o.o. udziela gwarancji na okres **24 miesięcy**, licząc od daty zakupu sprzętu. Realizacja uprawnień gwarancyjnych odbywać się będzie po przedstawieniu ważnej karty gwarancyjnej wraz z dowodem zakupu oraz potwierdzeniu zgodności zapisów w karcie gwarancyjnej ze stanem faktycznym.
5. Wady ujawnione w okresie gwarancji usuwane będą bezpłatnie przez ASS, w możliwie krótkim terminie, nieprzekraczającym 14 dni, licząc od daty zgłoszenia sprzętu do naprawy. Koszty dodatkowych prac instalacyjnych, montażowych wymaganych do realizacji reklamacji np. demontaż i transport urządzenia, obciążają gwaranta. Reklamowany sprzęt winien odpowiadać podstawowym warunkom higienicznym przyjętym w obrocie.
6. Użytkownik jest zobowiązany do przeprowadzenia w ciągu roku przynajmniej dwóch autoryzowanych przeglądów technicznych urządzenia (w porze jesienno-zimowej i zimowo-wiosennej), których celem jest dokonanie czynności serwisowych niezbędnych do prawidłowej pracy urządzenia. Przeglądy te są płatne według cennika wykonawcy przeglądu i muszą być odnotowane w Karcie Gwarancyjnej. W przypadku braku wykonywania obowiązkowych przeglądów technicznych użytkownik traci wszelkie prawa wynikające z gwarancji.
7. Gwarancją objęte są wyłącznie uszkodzenia i wady powstałe z przyczyn tkwiących w sprzedanym urządzeniu. W szczególności nie są objęte gwarancją: uszkodzenia powstałe w wyniku błędów popełnionych przez instalatora przy montażu urządzenia; powstałe z przyczyn zewnętrznych jak np. uszkodzenia mechaniczne, powstałe wskutek uderzenia pioruna, powodzi, korozji, przepięć sieci elektrycznej lub nieprzestrzegania warunków techniczno-eksploatacyjnych zawartych w Instrukcji Obsługi, a w szczególności wynikające z nieprawidłowej eksploatacji, konserwacji, obsługi, przechowywania, użycia niewłaściwych materiałów eksploatacyjnych (np. filtrów); czynności i części wymienione w Instrukcji Obsługi należą do normalnej eksploatacji urządzenia np. konserwacja urządzenia, wymiana filtrów oraz roszczenia z tytułu parametrów technicznych sprzętu, o ile są one zgodne z podanymi przez producenta w Instrukcji Obsługi lub innym dokumencie o charakterze normatywnym.
8. LG Electronics Polska Sp. z o.o. nie ponosi odpowiedzialności za dowolnego rodzaju szkody, bez ograniczenia na szkody pośrednie i bezpośrednio spowodowane wskutek wystąpienia wady, w szczególności: utracenie dobra, obrót, zysk, oszczędności i za inne specjalne i przypadkowe szkody, wykraczające poza spowodowaną szkodę, oraz za szkody wtórne, niezależne czy są one związane z zastosowaniem lub z niemożnością zastosowania urządzenia. Ma to zastosowanie również wtedy, gdy LG Electronics Polska Sp. z o. o. lub autoryzowani dealeryzy lub ASS zostali poinformowani przez zainteresowanych o możliwości wystąpienia takich szkód.
9. Nabywca traci wszelkie prawa wynikające z gwarancji w przypadku stwierdzenia dokonywania nieautoryzowanych napraw lub zmian konstrukcyjnych oraz w przypadku braku lub zaniechania wykonywania obowiązkowych przeglądów technicznych.
10. W przypadku nieuzasadnionych zgłoszeń reklamacyjnych koszty związane z dojazdem i wykonywanymi czynnościami ponosi Klient.
11. Nabywcy przysługuje prawo wymiany sprzętu na nowy, model ten sam lub model o lepszej specyfikacji technicznej, jeżeli w okresie gwarancji ASS dokona dwóch wymian kompresora lub czterech innych napraw, a sprzęt nadal będzie wykazywał wady uniemożliwiające jego użytkowanie zgodnie z przeznaczeniem. W przypadku braku możliwości wymiany sprzętu Klientowi przysługuje zwrot ceny zakupu urządzenia. Wybór sposobu załatwienia reklamacji należy do gwaranta.
12. LG Electronics Polska Sp. z o.o. nie będzie ponosiła odpowiedzialności za terminowość napraw gwarancyjnych jeżeli działalność sieci serwisowej zakończona zostanie nieprzewidywanymi okolicznościami o charakterze siły wyższej.
13. Gwarancja nie wyłącza, nie ogranicza ani nie zawiesza uprawnień nabywcy wynikających z niezgodności towaru z umową (Ustawa z dn. 27.07.2002, Dz. U nr 141 poz. 1176).
14. Przeglądy konserwacyjne klimatyzatorów obejmują następujące czynności:
 - czyszczenie filtrów jednostki wewnętrznej
 - czyszczenie lameli parownika i skraplacza
 - sprawdzenie szczelności połączeń układu z czynnikiem chłodzącym
 - sprawdzenie szczelności układu-strona ssąca i tłoczna
 - pomiar ciśnienia czynnika chłodniczego
 - sprawdzenie szczelności układu odprowadzenia kondensatu
 - sprawdzenie przewodów i izolacji ze względu na uszkodzenia mechaniczne
 - sprawdzenie działania urządzeń sterujących

Uwagi dotyczące działalności Autoryzowanych Stacji Serwisowych prosimy kierować bezpośrednio do:

LG Electronics Polska Sp. z o.o.

Dział Serwisu

Al. Jerozolimskie 162 A

02-342 Warszawa

<http://pl.lgservice.com>

INFOLINIA SERWISOWA

0-801 54 54 54

koszt połączenia wg cennika usług powszechnych operatora









LG Electronics Polska

www.lge.pl



Karta Gwarancyjna

KLIMATYZATOR

Nazwa sprzętu

Dane klienta *

Model *

Adres *

Nr fabryczny *(jednostka wew./jednostka zewn.)

Akceptuję warunki gwarancji i kwituję odbiór sprawnego sprzętu

Data sprzedaży*

Data instalacji*

Pieczętka i podpis instalatora

* wypełnia instalator